

CL511

吸頂攝錄展臺

(Document Camera)

使用手冊-繁體中文



[重要]

最新版本之快速操作手冊、各國語系的使用手冊、
軟體、驅動程式等，請至 Lumens 網站下載
<https://www.MyLumens.com/support>

目 錄

第 1 章 配件清單	2
第 2 章 產品功能介紹	3
2.1 產品外觀	3
2.2 LED 燈號指示說明	4
第 3 章 安裝說明	5
3.1 尺寸	5
3.2 簡報者與文件相對位置	6
3.3 安裝前準備	7
3.4 安裝步驟	7
3.5 系統連接圖	8
第 4 章 開始使用	9
第 5 章 遙控器按鍵與螢幕選單介紹	10
5.1 遙控器按鍵功能說明	10
5.2 螢幕選單	11
5.3 設定選單	12
第 6 章 常用功能說明	14
第 7 章 網路功能設定說明	17
7.1 系統需求	17
7.2 攝錄展台連接網路	17
7.3 使用瀏覽器觀看畫面	18
7.4 使用 RTSP 播放器觀看畫面	19
7.5 網頁功能說明	20
第 8 章 輸出解析度切換	25
8.1 輸出解析度切換	25
第 9 章 常見問題排除	26
第 10 章 安全指示	27
版權資訊	30

第 1 章 配件清單

CL511



快速使用手冊

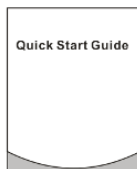

遙控器



電源轉接器



電源接頭

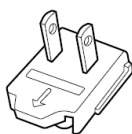

(外觀可能因國別不同)

IR 延長線

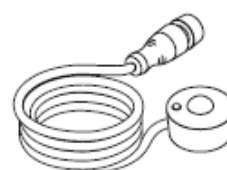

USB 線

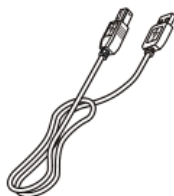

VGA 線

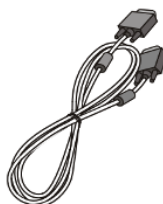

吊掛組件
U 型吊架 x1/ 安裝螺絲 x2

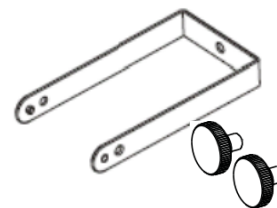

第 2 章 產品功能介紹

2.1 產品外觀

2.1.1 正面



NO.	項目	功能說明
1.	攝錄鏡頭	30x 高清攝像鏡頭
2.	IR 接收	IR 接收器
3.	LED 顯示燈	顯示攝錄展台狀態，請參考 2.2 LED 燈號指示說明
4.	雷射標記 LED	顯示雷射標記
5.	鎖孔	規格 1/4"-20 UNC 可搭配配件支架安裝於天花板或將機器鎖固於三角架
6.	定位孔	三角架定位孔
7.	雷射標記調整螺絲	可調整雷射標記位置

2.1.2 背面

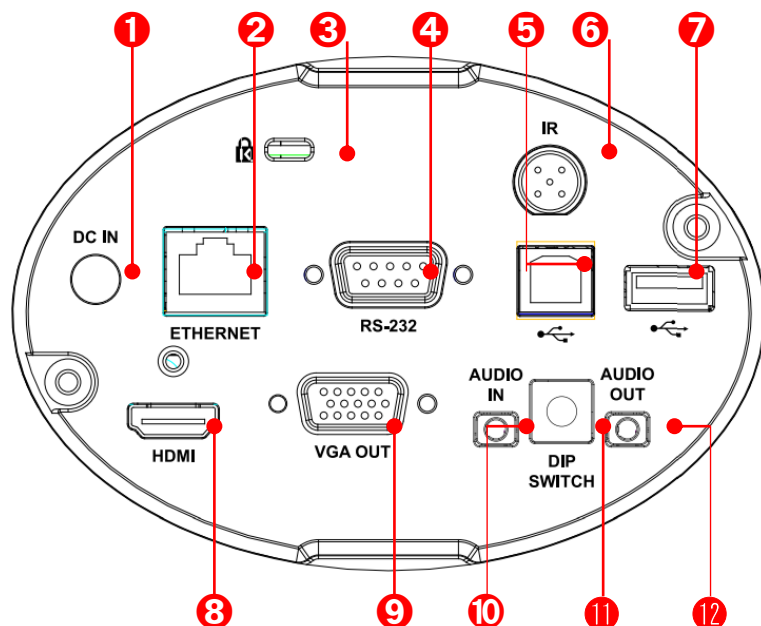

NO.	項目	功能說明
1.	DC 12V 電源接口	AC power 供電連接端口
2.	網路連接端口	網路線連接孔，支援 PoE+(IEEE802.3at)之路由器或集線器供電
3.	Kensington 鎖孔	安全鎖插槽
4.	RS-232 輸入	支援 RS-232 控制攝錄展台
5.	USB2.0 端口(Type B)	連接電腦 USB 端口，提供 USB 訊號影像
6.	IR 連接孔	可搭配 IR 延長器使用
7.	USB2.0 端口(Type A)	連接隨身碟讀取/ 儲存檔案 或 連接滑鼠操作攝錄展台
8.	HDMI 輸出	連接顯示器輸出 HDMI 畫面
9.	VGA 輸出	連接顯示器輸出 VGA 畫面
10.	音訊輸入	3.5mm Line In
11.	DIP SWITCH	調整解析度設定，預設為 1080p 60hz 30fps
12.	音訊輸出	3.5mm Line Out

2.2 LED 燈號指示說明

狀態	燈號
開機中(初始化)	藍燈閃爍
使用中	藍燈
關機中	紅燈閃爍
關機(待機狀態)	紅燈

第 3 章 安裝說明

3.1 尺寸

3.1.1 CL511 尺寸

- 長 x 寬 x 高 : 126 x 142 x 86 mm
- 重 量 : 0.85Kg (未含鋁金)

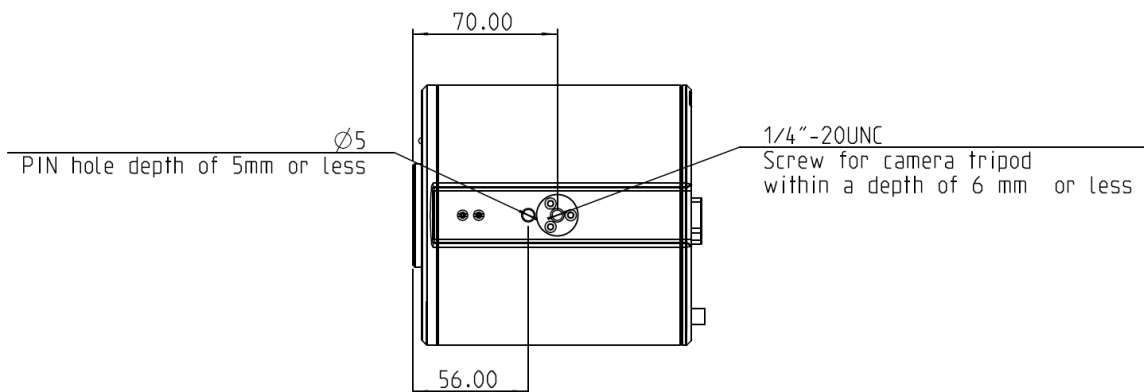
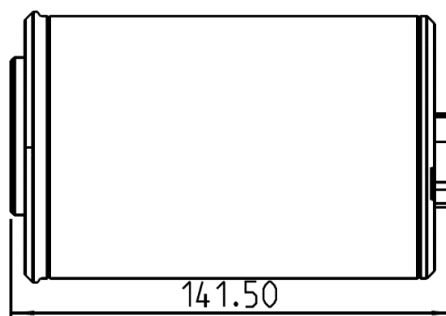
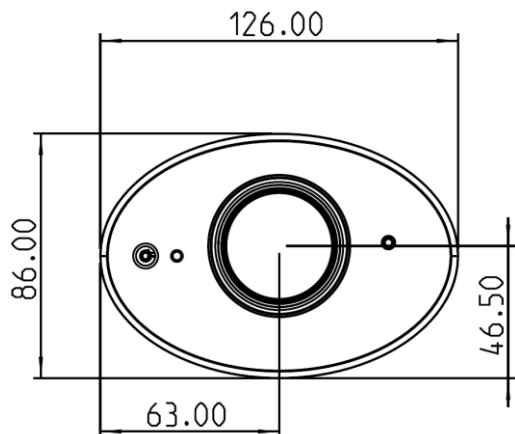

3.1.1.1 CL511 加上 U 型吊架尺寸

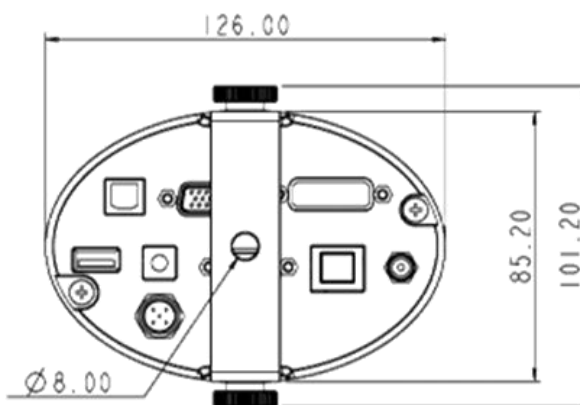
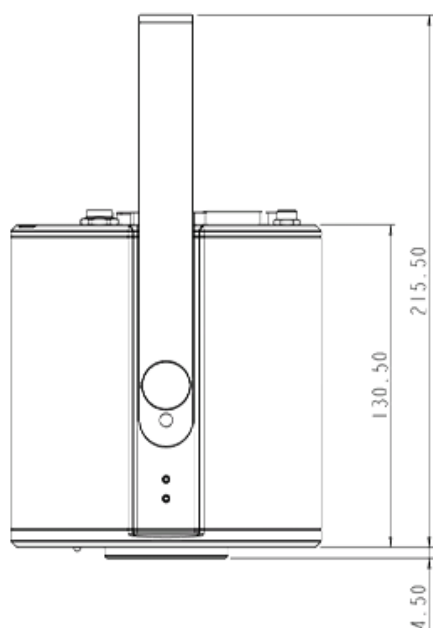

3.1.1.2 U 型吊架 尺寸

<說明> 請安裝人員依據 U 型吊架固定孔之尺寸準備螺桿吊架(螺桿吊架請使用符合 UL 安全認可之吊架)

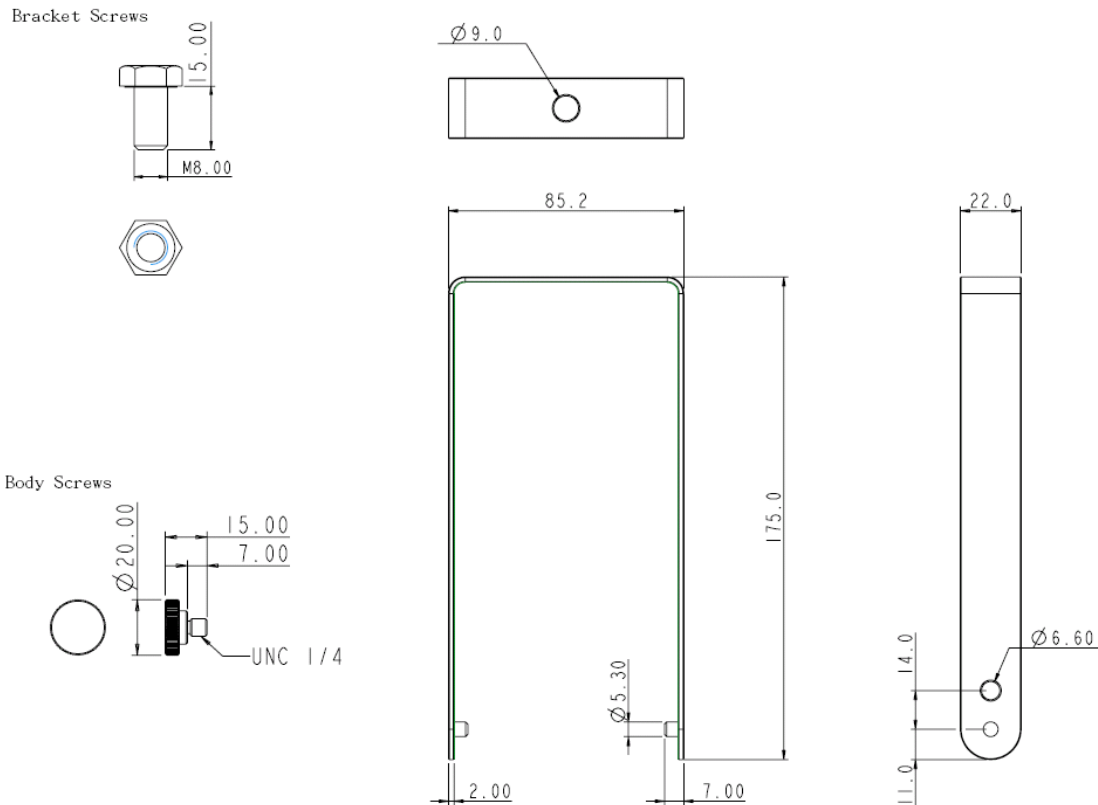

3.2 簡報者與文件相對位置

- 可支援距離: 1.5~6 公尺
- 為確保最佳效果，機台安裝完成後，鏡頭與被攝物品距離建議為 2 公尺

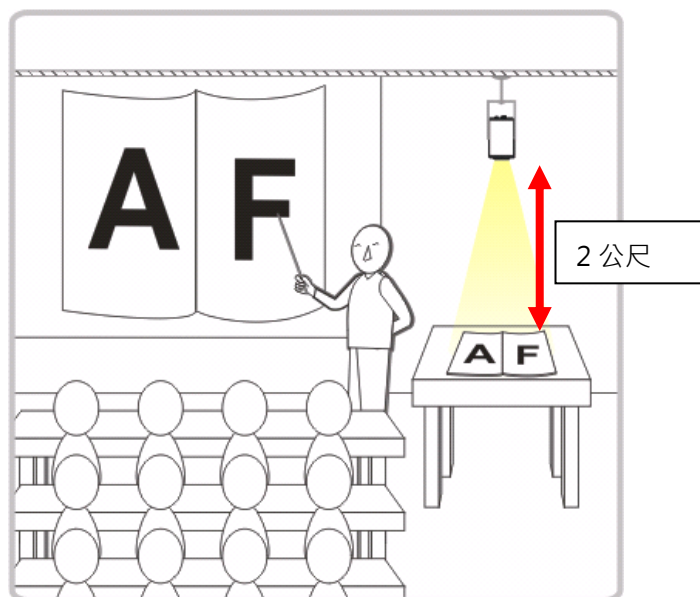

3.3 安裝前準備

CL511 吸頂攝錄展台的安裝和連接需要專門的技巧，請用戶於自行安裝時，依照安裝程序循序安裝，且確認設備之安裝穩定牢固，並注意自身安全，避免意外。

3.3.1 安裝前準備

- 確認安裝環境的安全性，請勿將機體安裝於不可靠之天花板或易於掉落之處，以免發生意外。
- 請先檢查箱內之配件是否齊全，若有缺件，請與供應商連絡並告知短缺之配件，且請保持箱體配件之完整。
- 安裝前須事先規劃 CL511 安裝的位置，請依照下列項目規劃安裝的位置。
 - a. 確認取像物件的擺設位置。
 - b. 依照取像位置 計算出機器需吊掛的高度，如果該高度無法安裝，則需變更取像物件的擺設位置。
- 備妥以下安裝工具，以利安裝方便，縮短安裝時間。
 - a. CL511 箱內之配件
 - b. 吊掛組件(天花板吊架、吊架固定螺絲 1/4-UNC*4pcs)
 - c. 鑽孔機、螺絲起子
 - d. 梯子

3.4 安裝步驟

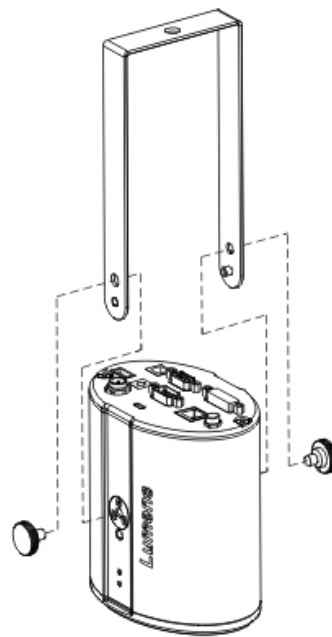

- a. 依輸出設備規格調整輸出解析度設定
 - 請參考 [第 8 章 輸出解析度切換](#)
 - 依地區不同適用頻率請參 [附件一](#)
- b. 用配件螺絲組裝 U 型吊架及展台
- c. 請依螺桿吊架說明安裝螺桿吊架至天花板
- d. 將展台鎖固至螺桿吊架即完成安裝
- e. 初次使用，請設定取像中心位置及 AF Table 資料
 - 請參考 [第 4 章 開始使用 - 5.影像校正設定](#)

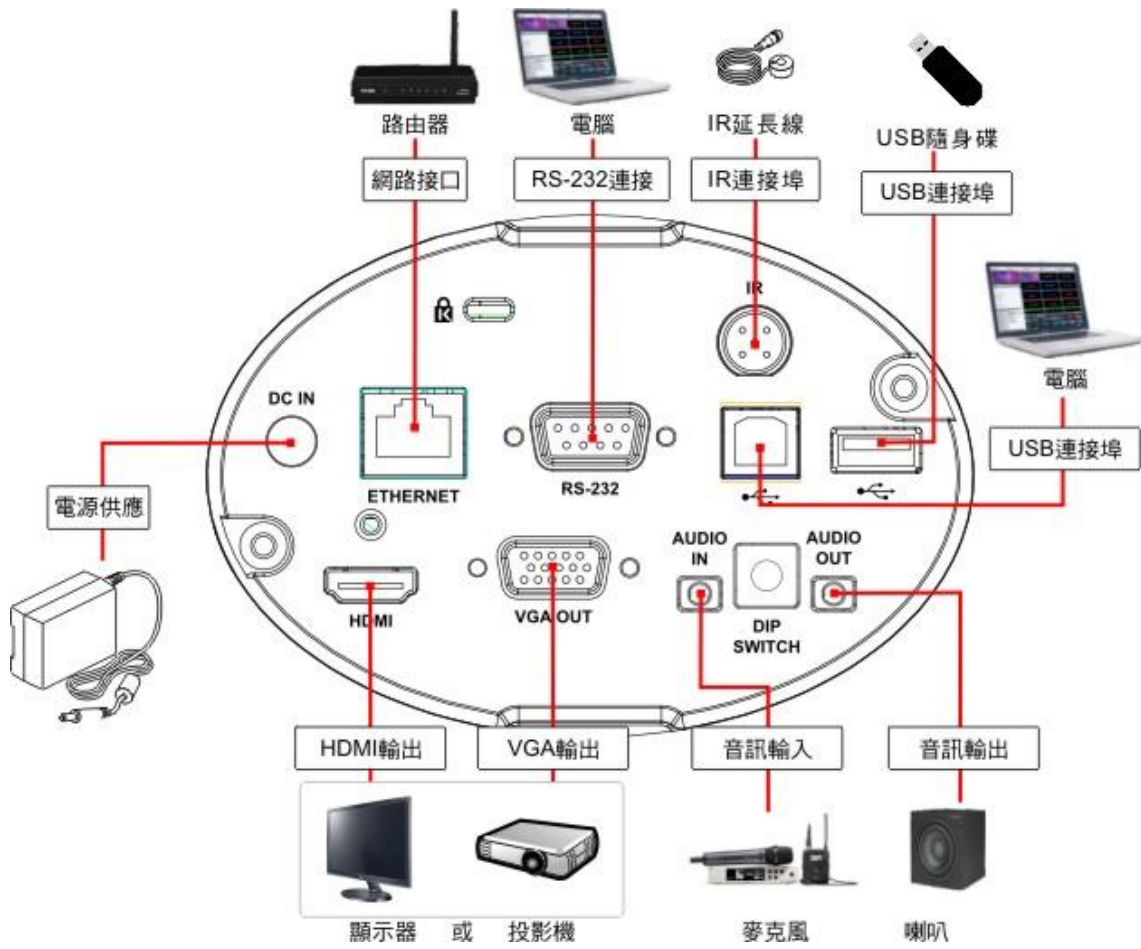

3.5 系統連接圖







第 4 章 開始使用

1. 放置投影物件至鏡頭下。
2. 按下遙控器上 **[POWER]**  開啟電源。
3. 按下遙控器上 **[AUTO TUNE]**  按鍵可調整影像至最佳化。
4. 現在你可以開始教學或簡報。

<注意>初次使用，請依以下步驟進行影像校正設定

5. 影像校正設定

- 設定取像中心位置
 - a. 開啟雷射標記: 按下遙控器上**[LASER]** 
 - b. 開啟中心定位標記: 遙控器依序按下**[FREEZE]**  > **[DEL]**  > **[LEFT]** 
 - c. 使用內六角起子調整，將畫面中偏移的十字雷射標記調至藍色定位標記中心點

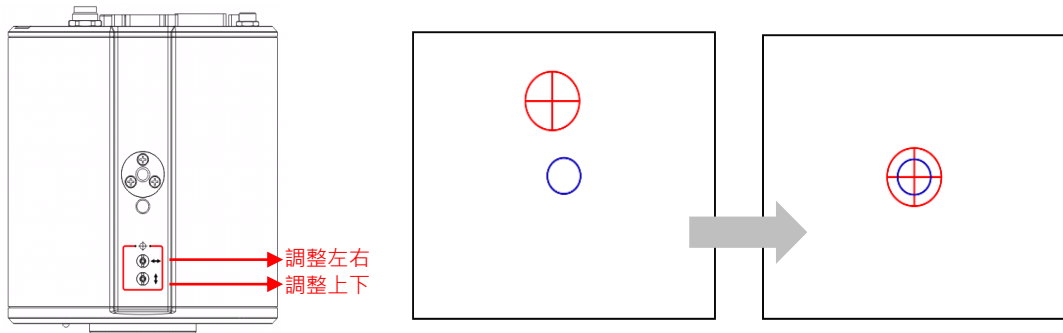

■ 設定 AF Table

此資料之建立可加速 AF 執行速度。

- a. 進入 Service 螢幕選單: 遙控器依序按 **[FREEZE]**  > **[DEL]**  > **[ENTER]** 
- b. 點選**[FOCUS]**> **[ENTER]** 執行

<說明>依據場景不同，執行時間約 3-5 分鐘

ISP	ERR	FOCUS		
Focus Table				
[INFO.] : Done 0xAA				
0797	0851	0930	1038	1147
1268	1330	1352	1360	1364
1368	1373	1371	1369	1366
1355	1335	1304	1265	1237
1188	1159	1125	1088	1047
1003	0955	0902	0844	0781
0711	0679			

第 5 章 遙控器按鍵與螢幕選單介紹

5.1 遙控器按鍵功能說明

■ 以下依英文字母順序排列。



項目	說明
	開／關機。
◀, ▶, ▲, ▼	左、右、上、下鍵選擇所需功能
AF	自動調整影像焦距
AUTO TUNE	自動調整影像最佳亮度及焦距
BRT +/-	調整影像亮度
CAPTURE	擷取影像
DEL	刪除影像檔案
ENTER	進入/ 執行功能選項
FREEZE	凍結影像，將目前影像暫停於螢幕上，再按一次解除
LASER	開啟/關閉 雷射標記
MASK	進入遮罩(Mask) / 強調(Spotlight) 模式
MENU	開啟螢幕選單/ 跳離選單
PAN	開啟/ 關閉畫面局部放大模式
PHOTO/TEXT	選擇影像模式(圖片/ 文字/ 灰階)
PIP	影像比對(比較即時影像與儲存影像)
PLAYBACK	讀取儲存的檔案
RECORD	錄製動態影像，按下[RECORD] 錄製影像；再按一下 [RECORD] 結束。
ROTATE	畫面旋轉 0°/ 90°/ 180°/ 270°/ 翻轉/ 鏡像
SLIDE SHOW	以投影片模式播放圖片或影片
ZOOM +/-	放大及縮小影像

5.2 螢幕選單

5.2.1 主選單

使用遙控器按 [MENU]，叫出螢幕選單。



	Auto Tune 自動調整影像最佳亮度及焦距		Playback 預覽隨身碟(優先)或內建記憶卡中的圖片或影片
	PAN 開啟/ 關閉畫面局部放大模式		Manual Focus 手動對焦
	(未支援)		Rotate 畫面旋轉 0°/ 90°/ 180°/ 270°/ 翻轉/ 鏡像
	PIP 比對即時影像與儲存影像		Settings 各項功能設定
	Brightness 調整影像亮度		Photo/Text 選擇 圖片 / 文字 / 灰階 模式
	Mask 開啟遮罩操作模式		Annotation 在影像上新增註解、做記號 ※USB 連接滑鼠時，可開啟此功能
	Zoom 放大及縮小影像		Mode 選擇影像模式
	Spotlight 開啟強調操作模式		Exit 離開螢幕選單

5.3 設定選單

5.3.1 螢幕選單

第一層 主項次	第二層 次項次	功能說明
拍攝 (Capture)	拍攝模式(Capture Mode)	左右鍵選擇拍攝影像模式(單張拍攝/ 定時拍攝/ 錄影/ 關閉)
	拍攝時間長度(Capture Time)	左右鍵選擇拍攝時間。設定範圍為 1~72 小時 <說明> 當拍攝影像模式設定為定時拍攝時，才有作用
	拍攝間隔(Capture Interval)	左右鍵選擇拍攝間隔。設定範圍為 3 秒~5 分鐘 <說明> 當拍攝影像模式設定為定時拍攝時，才有作用
	影像畫質(Image Quality)	左右鍵選擇拍攝影像及錄製影像的畫質
	時間&日期(Date & Time)	設定 SNTP 伺服器 及手動設定系統時間
	串流(Stream)	選擇 Ethernet 或 USB 功能 <說明> Ethernet/ USB 只能擇一輸出，無法同時輸出
儲存 (Storage)	影像播放(Slide Show)	以投影片模式播放隨身碟(優先)或內建記憶卡中的圖片或影片
	播放時間(Delay)	左右鍵選擇影像換頁時間 設定範圍為 0.5 秒~10 秒 或 手動模式切換
	複製至隨身碟(Copy To USB Disk)	複製內建記憶卡檔案至隨身碟
	刪除全部檔案>Delete All)	刪除隨身碟(優先)或內建記憶卡中的全部圖片
	格式化(Format)	執行隨身碟(優先)或內建記憶卡格式化
控制 (Control)	自動曝光(Auto Exposure)	隨著外部環境改變，使亮度表現最佳化
	自動白平衡(Auto White Balance)	隨著外部的光源及顏色變化，使畫面顏色表現正確
	音量輸出(Audio Out Volume)	使用左右鍵調整音訊輸出音量
	音訊輸入音量(Audio In Levels)	使用左右鍵調整音訊輸入音量
	放大倍率限制(Zoom Limit)	設定 Zoom 放大倍率
	自動開機(Auto Power On)	接上電源後自動開機
	IP 位址(IP Address)	顯示 IP 位址 (若無連接路由器，預設為 192.168.100.100)
進階設定 (Advanced)	語言(Language)	支援多國語言設定(預設為英文)
	密碼鎖定(Lock Down)	開啟/ 關閉密碼鎖定。選擇 [開啟]，可設定開機密碼
	自動刪除(Auto Erase)	開啟/ 關閉自動刪除。 選擇[開啟]，關機時會自動清除已儲存的影像。
	載入設定 (Preset Load)	載入儲存的設定值
	儲存設定(Preset Save)	依目前的影像模式，儲存其設定值
	開機畫面設定 (Splash Screen Settings)	開啟 [開關機畫面設定] 視窗
	出廠設定(Factory Reset)	恢復出廠預設值操作
	韌體版本(Firmware Version)	顯示韌體版本

5.3.2 遮罩模式螢幕選單(Mask Mode)

功能項目	功能說明
即時影像(Live)	按 [ENTER] 確認，回到即時影像。
穿透率(Transparency)	左右鍵調整遮罩的透明度。
移動距離(Step)	左右鍵選擇遮罩移動距離大小。
垂直尺寸(V Size)	左右鍵調整遮罩垂直高度。
水平尺寸(H Size)	左右鍵調整遮罩水平長度。
離開(Exit)	按 [ENTER] 確認，離開遮罩模式螢幕選單。

5.3.3 強調模式螢幕選單(Spotlight Mode)

功能項目	功能說明
即時影像(Live)	按 [ENTER] 確認，回到即時影像。
形狀(Shape)	左右鍵選擇強調區塊的形狀。
穿透率(Transparency)	左右鍵調整強調模式的外框透明度。
移動距離(Step)	左右鍵選擇強調區塊的移動距離大小。
垂直尺寸(V Size)	左右鍵調整強調區塊高度。
水平尺寸(H Size)	左右鍵調整強調區塊寬度。
離開(Exit)	按 [ENTER] 確認，離開強調模式螢幕選單。







5.3.4 畫面設定選單(Splash Screen Setting)

功能項目	功能說明
設定開機畫面(Power On Image Setting)	選擇 預設/自訂 開機畫面
開機畫面顯示時間(Power On Logo Show Time)	設定畫面顯示時間，可調整 4~30 秒
選擇開機畫面(Power On Image Select)	選擇開機畫面。 <說明>圖片僅支援 JPEG 格式
離開(Exit)	按 [ENTER] 確認，離開開關機畫面設定視窗。

5.3.5 註解工具(Annotation)

USB(Type A)連接滑鼠後，點擊滑鼠右鍵可開啟螢幕選單上  繪圖功能，
鼠標停留於畫面右側可開啟繪圖菜單。

<說明> USB 畫面與滑鼠繪圖只能擇一使用，若需使用滑鼠繪圖功能，請移除 USB 線材

圖示	說明	圖示	說明	圖示	說明
	自訂工具 1		橡皮擦		開啟註解工具設定選單 可設定工具/ 顏色/ 線寬
	自訂工具 2		清除全部		離開註解工具

第 6 章 常用功能說明

6.1 自動調整影像的最佳亮度及焦距

使用遙控器按 [AUTO TUNE] 調整影像最佳亮度及焦距。

6.2 讓文字清晰/ 圖片色彩層次豐富

進入螢幕選單，選 [圖片/ 文字]> [圖片 / 文字 / 灰階]

- [圖片] (預設值)：適用於彩色圖片與圖文混合文件，可讓色彩豐富
- [文字]：適用於純文字文件，可讓文字更清晰
- [灰階]：適用於黑白圖片，可讓灰階層次明顯

6.3 旋轉影像

使用遙控器按[ROTATE] 做畫面旋轉。

<說明>影像旋轉時，以下功能無法使用: PAN/ PIP/ 錄影

6.4 拍攝影像

按[CAPTURE] 拍攝影像並儲存。

- 當拍攝影像模式設定[關閉] 則無法拍攝影像；若連續拍攝設定為[連拍]，按[CAPTURE] 可連續拍攝影像，再按一次可離開連拍功能。
- 若要改變拍攝影像的品質，可進入螢幕選單 [設定]>[拍攝]>[影像畫質]設定

6.5 錄製影像(Record)

- 外加隨身碟後可開啟錄影功能。
- 當[拍攝影像] 模式設定[關閉] 時，無法拍攝或錄製影像。
 1. 使用遙控器按 [RECORD] 錄製影像。
 2. 再按一下 [RECORD] 結束錄製。

6.6 瀏覽已拍攝/錄製的影像

1. 按 [PLAYBACK]，顯示所有已儲存的檔案縮圖。
2. 選取要播放的縮圖，按 [ENTER] 播放。
3. 播放影片時，按[FREEZE] 暫停/播放影像，按[ENTER] 停止播放影像。
4. 按 [▶] 或 [◀] 選擇下一個 或 前一個影音檔案。
5. 按 [▲] 或 [▼] 調整播放影像的音量。

<說明>使用 VGA OUT 時，須連接外部喇叭於 AUDIO OUT 才可播放聲音。

6.7 刪除已拍攝/錄製的影像

1. 按 [PLAYBACK]，顯示所有已儲存的檔案縮圖。
2. 選取要刪除的檔案後，按 [DEL] 跳出 [刪除檔案] 視窗。
3. 選取 [Yes]，按 [ENTER] 刪除所選取檔案。

6.8 調整音量輸出

<說明>音量控制只用於控制外接音訊輸出設備

PLAYBACK 模式時，按 [▲] 或 [▼] 可調整播放影像的音量。

6.9 設定關機自動清除已儲存的影像(Auto Erase)

1. 進入螢幕選單，選取 [設定]> [進階設定]>[自動刪除]> [開]。
2. 按 [MENU] 離開。

6.10 放大影像的局部畫面 (PAN)

1. 使用遙控器按[PAN] 開啟局部放大模式。

- 按 [▲] 或 [▼] 或 [◀] 或 [▶] 移動觀看局部放大的影像。
- 按 [MENU] 離開局部放大模式。

6.11 使用影像遮罩(MASK)及影像強調功能(Spotlight)

6.11.1 使用影像遮罩/ 影像強調模式

- 進入螢幕選單，開啟[MASK] 遮罩 或[Spotlight] 強調模式。
- 按 [▲] 或 [▼] 或 [◀] 或 [▶] 移動區塊位置。
- 再按[MASK] 回到即時影像畫面。

6.11.2 我要設定遮罩/ 強調功能 的顯示

在 遮罩/ 強調模式時，使用遙控器進入螢幕選單，選擇修改項目

- 遮罩模式: [穿透率/ 移動距離/ 垂直尺寸/ 水平尺寸]
- 強調模式: [形狀/ 穿透率/ 移動距離/ 垂直尺寸/ 水平尺寸]

(詳細說明請參 [5.2 螢幕選單](#)。)

- 按 [MENU] 離開影像螢幕選單返回遮罩/強調模式。

6.12 放映投影片(Slide Show)

6.12.1 設定播放時間

- 進入螢幕選單，選取[設定]> [儲存]> [播放時間]，選擇影像換頁時間

6.12.2 執行/ 暫停/ 停止 播放影像

<說明>播放限制: 單張圖片大小上限為 7MB。

- 進入螢幕選單，選取[設定]> [儲存]> [影像播放]> [ENTER] 執行。
- 再按一次 [ENTER] 暫停/播放。

6.13 使用隨身碟

插入隨身碟畫面會跳出[複製至隨身碟]，詢問是否要將 CL511 中儲存的檔案複製到隨身碟。按 [▶]或[◀]選擇。



6.14 影像比對(比較即時影像與儲存影像(PIP))

此功能可將即時影像與儲存影像，做比較對照。

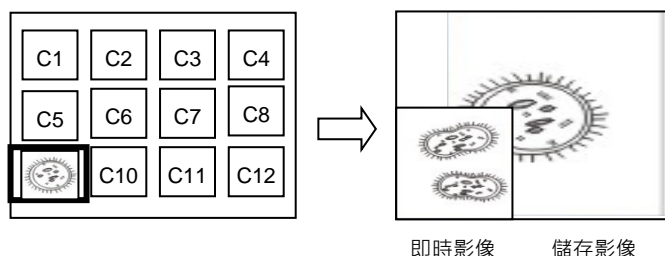

- 開啟縮圖畫面: 進入螢幕選單，選取[PIP]，選擇要比較的圖檔
- 按 [▲] 或 [▼] 或 [◀] 或 [▶] 移動即時影像。
- 重覆步驟 1 更換其它圖檔。

6.15 更換開機畫面

- 進入螢幕選單，選取 [設定]> [進階設定]> [開機畫面設定]。
- 選擇 [預設設定/ 自訂]。
 - 1.1 若選擇[自訂]，可設定[開機畫面顯示時間] 及 [選擇開機畫面]

<說明> 開機畫面檔案須小於 5MB，並使用 JPEG 格式圖檔。

<說明> 檔案存放請依下列說明：

- 檔案路徑：\DCIM\100MEDIA，例: J:\ DCIM\100MEDIA
- 檔案名稱：四英文字母+四數字，例: LUMN0001.JPG

3. 按[▼] 至 [離開]，按 [ENTER] 離開。

6.16 我要儲存預設位

1. 調整鏡頭至需求角度
2. 進入螢幕選單，選取 [設定]> [進階設定]> [儲存設定]
3. 選擇儲存預設位 [1~8]。
4. 按 [ENTER] 儲存設定值。

6.17 我要使用預設位

1. 進入螢幕選單，選取 [設定]> [進階設定]> [載入設定]
2. 選擇載入預設位 [1~8]
3. 按 [ENTER] 讀取設定值。

第 7 章 網路功能設定說明

7.1 系統需求

OS	Version	Browser
Windows	7	IE
		FireFox
		Chrome
	10	Edge
		FireFox
		Chrome
Mac	10.13 above	Safari

7.2 攝錄展台連接網路

■ 網路連接

常用之網路連接方式有兩種，如下所示

1. 通過交換機或路由器連接



2. 通過網路線直接連接，須修改電腦之 IP 位址同攝錄展台使用之網段

例：攝錄展台出廠預設 IP 位址為 192.168.100.100，需將電腦 IP 位址設定相同網段如 192.168.100.101，電腦才可正確與攝錄展台連線



■ 修改電腦網路設定

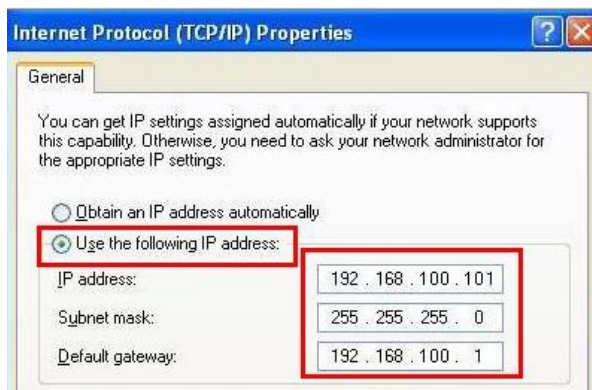

7.3 使用瀏覽器觀看畫面

使用 Cat5e 網路線連接路由器，即可透過瀏覽器觀看 CL511 影像及控制

1. 確認機器 IP 位置

DHCP 預設為開啟，可使用遙控器開啟 OSD 菜單> 網路 查看 IP 位置

(如以電腦直連，CL511 預設 IP 為 192.168.100.100，請將電腦設定為相同網段)

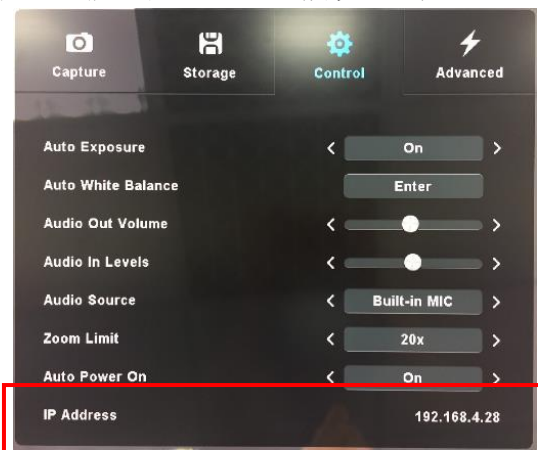

2. 開啟瀏覽器，在網址列輸入 IP 位置

192.168.4.28



3. 輸入登入帳號和密碼，即可進入 Web 頁面觀看影像及控制 CL511

- 帳號：admin
- 密碼：9999

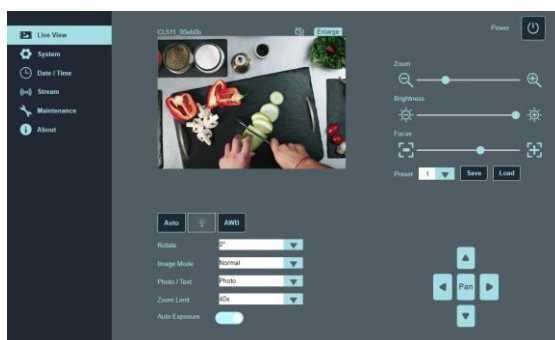

7.4 使用 RTSP 播放器觀看畫面

可使用免費軟體進行 RTSP 連線，例: VLC、Quick Time、PotPlayer 等軟體

- RTSP 連線位址格式：<rtsp://攝影機IP:8557/h264>
- 範例：

開啟 VLC 軟體，選擇[媒體]> [開啟網路串流]，輸入 URL：<rtsp://192.168.4.28:8557/h264>

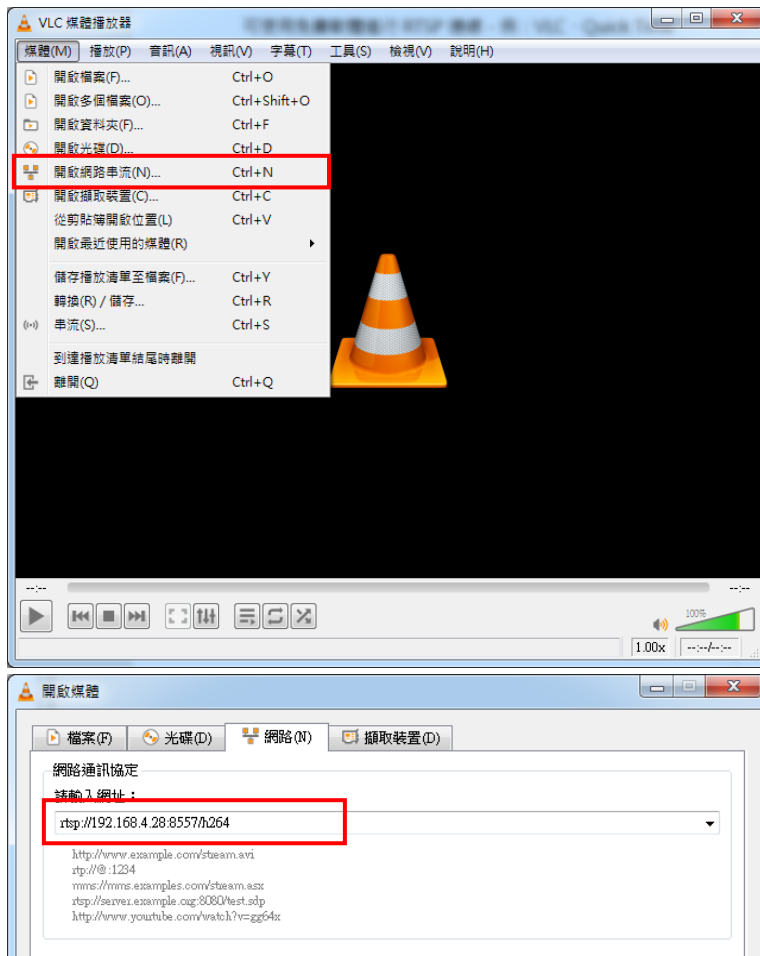

7.5 網頁功能說明

7.5.1 登入畫面

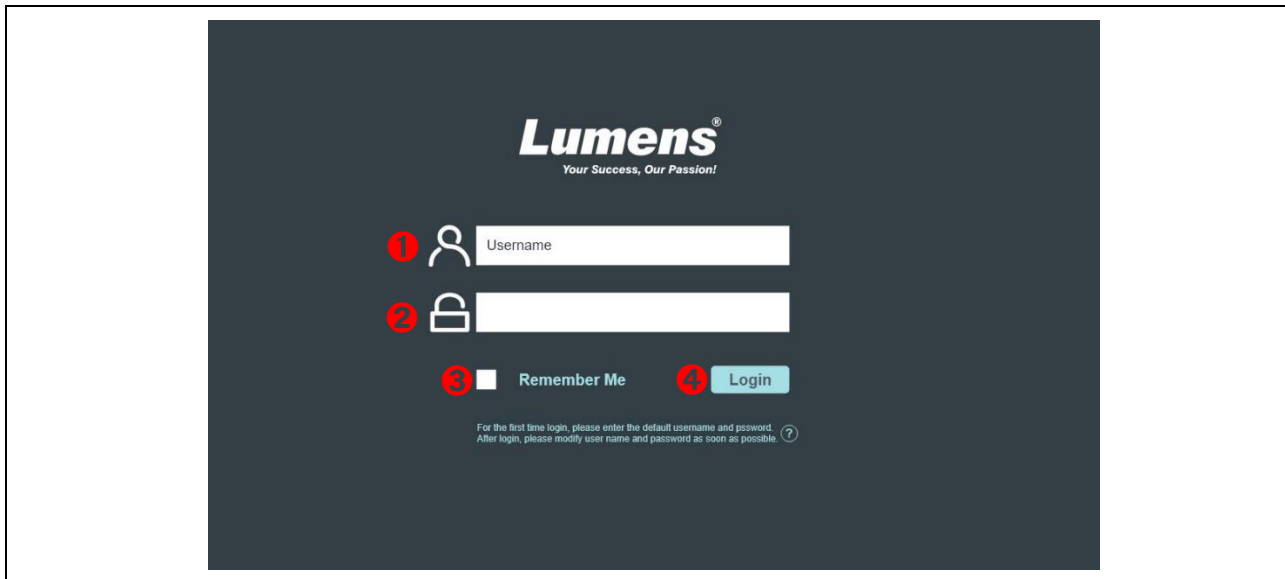

No	項目	功能說明
1	使用者登入帳號	請輸入使用者登入帳號 (預設：admin)
2	使用者密碼	請輸入使用者密碼 (預設：9999) <說明>初次登入請參考 7.5.4 System 系統設定 修改預設密碼
3	記住使用者帳號與密碼	將使用者登入帳號和密碼儲存至瀏覽器，下次登入可不必重新輸入
4	登入	登入網頁管理頁面

7.5.2 Live View 即時觀看-1

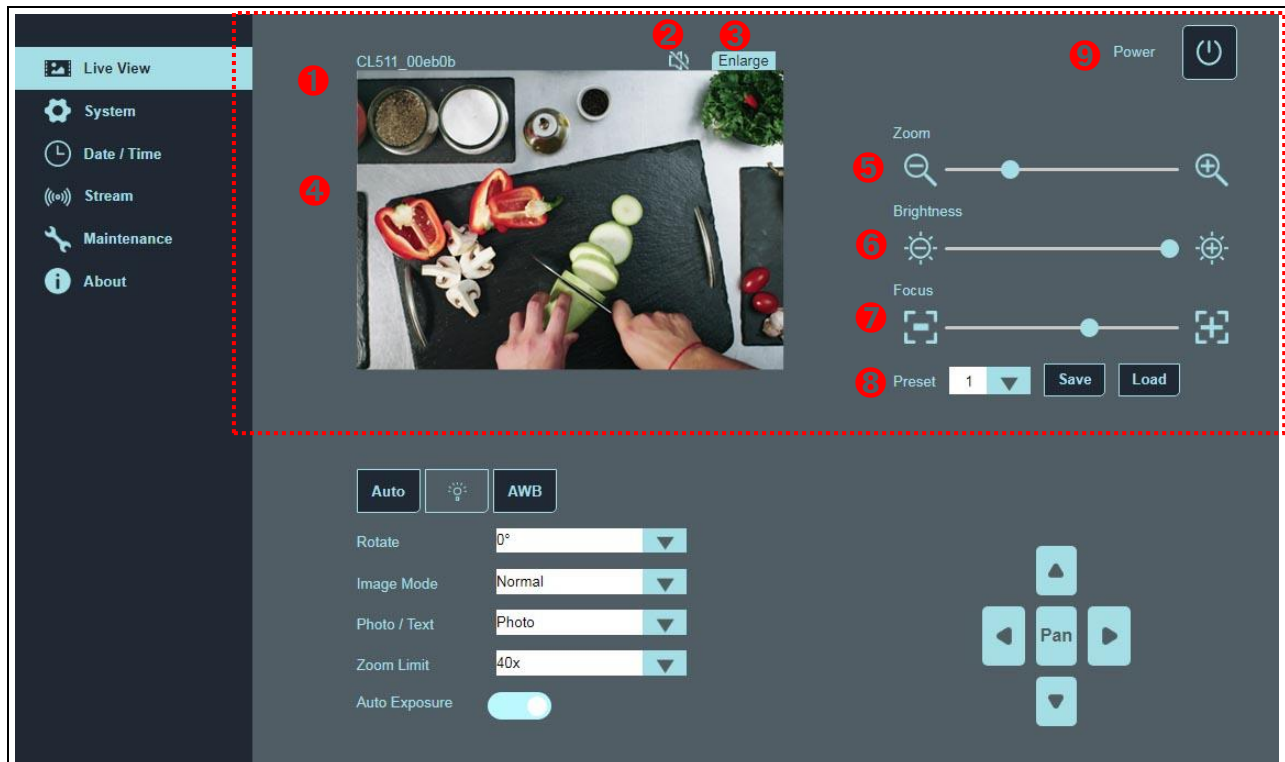

No	項目	功能說明
1	裝置名稱	顯示裝置名稱
2	音效輸出	開啟/ 關閉 網頁音效輸出

3	Enlarge	將預覽窗格切換至全螢幕
4	預覽窗格	顯示目前 CL511 所拍攝的畫面
5	Zoom	放大/ 縮小影像
6	Brightness	調整亮度
7	Focus	調整對焦位置
8	Preset	選擇預設位置(支援 8 組預設位) <ul style="list-style-type: none"> ■ Save: 依目前的影像模式 · 儲存其設定值 ■ Load: 載入儲存的設定值
9	Power	開啟/ 關閉 CL511

7.5.3 Live View 即時觀看-2

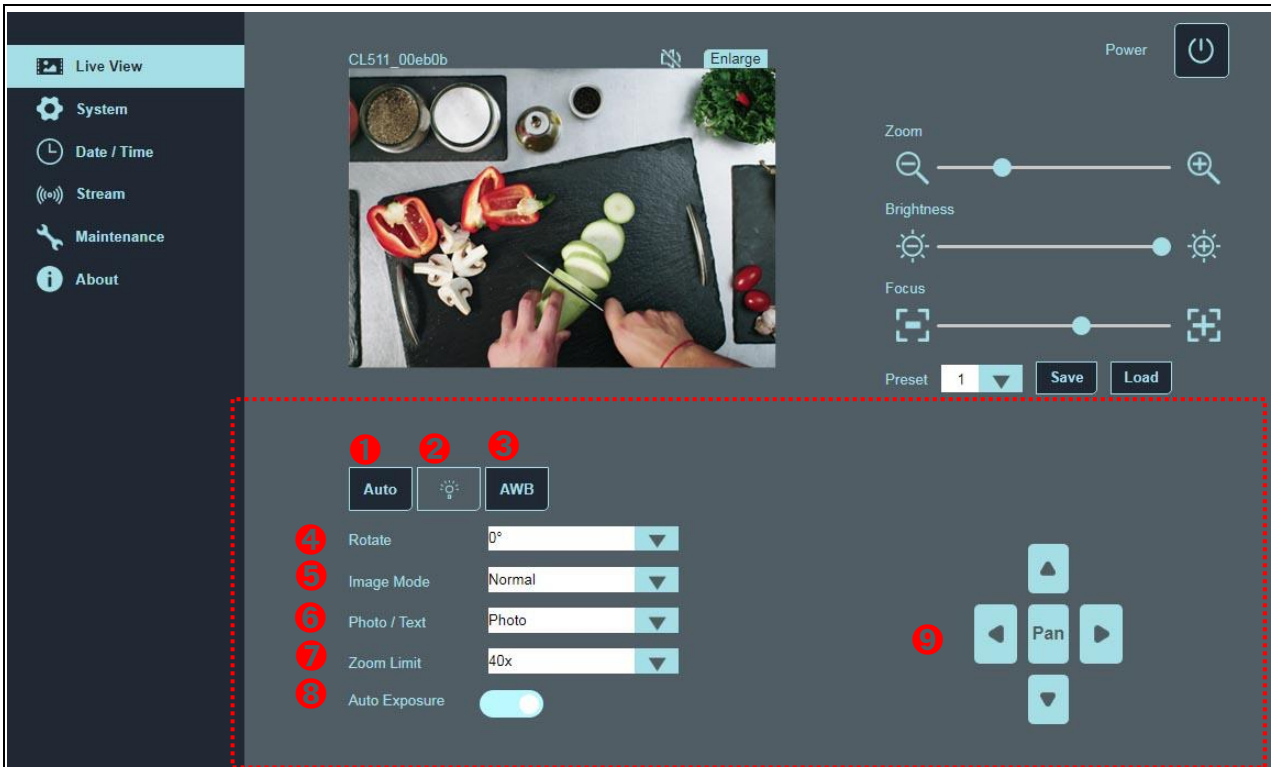

No	項目	功能說明
1	Auto Tune	影像自動優化，自動調整影像的最佳亮度及焦距
2	Lamp	CL511 未支援此功能
3	AWB	執行一次自動白平衡
4	Rotate	影像旋轉，0°/ 90°/ 180°/ 270°/ 翻轉/ 鏡像
5	Image Mode	選擇 一般/ 負片/ 幻燈片 模式
6	Photo / Text	選擇 圖片/ 文字/ 灰階 模式
7	Zoom Limit	設定 Zoom 放大倍率
8	Auto Exposure	開啟/ 關閉 自動曝光
9	Pan	開啟/ 關閉 局部數位放大 方向鍵可進行畫面移動

7.5.4 System 系統設定

The screenshot shows the 'System' settings page. The left sidebar contains: Live View, System (selected), Date / Time, Stream, Maintenance, and About. The main content area is divided into two sections:

- Device and Account:** Fields for Device Name (CL511_00560b), User Name (admin), and Password (masked). A 'Show Password' checkbox and an 'Edit' button are present.
- IP Address:** Fields for IP Assignment (DHCP), IP Address (192.168.4.84), Subnet Mask (255.255.255.0), Gateway (192.168.4.254), Primary DNS Server (192.168.1.211), and Secondary DNS Server (192.168.1.212). An 'Edit' button is at the bottom.

No	項目	功能說明
1	Device and Account	顯示 CL511 目前的裝置名稱及網頁登入設定。 點選[Edit]可修改裝置名稱、使用者帳號及密碼 <說明> 名稱/帳號/密碼限制為 1-16 字元 <說明> 字元請使用英文大小寫字母或數字鍵混合，“/” 與“空白” 等特殊符號將無法使用
2	IP Address	網路設定。 當設定為 Static IP 時，可進行修改設定。

7.5.5 Date/ Time 日期/時間 設定

The screenshot shows the 'Date and Time' settings page. The left sidebar contains: Live View, System, Date / Time (selected), Stream, Maintenance, and About. The main content area is titled 'Date and Time' and includes:

- Device Current Date and Time:** Field showing 2021/05/26 10:23:43.
- Time Zone:** Dropdown menu showing GMT+08 Taipei, Beijing, Chon...
- Setting Mode:** Dropdown menu showing NTP Service.
- NTP Server URL:** Field showing pool.ntp.org.
- Apply:** Button at the bottom right.

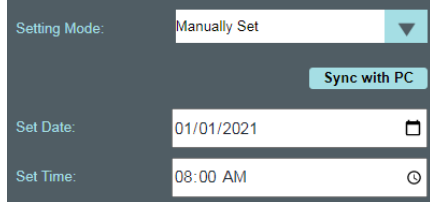
No	項目	功能說明
1	Device Current Date and Time	顯示目前系統時間
2	Time Zone	設定時區
3	Setting Mode	選擇 NTP Service/ 手動設定 開啟手動設定，可選擇與電腦同步或手動設定日期/時間 
4	NTP Server URL	選擇 NTP service 才顯示此項目 連到網路校時伺服器校正時間
5	Apply	套用設定

7.5.6 Stream 串流設定

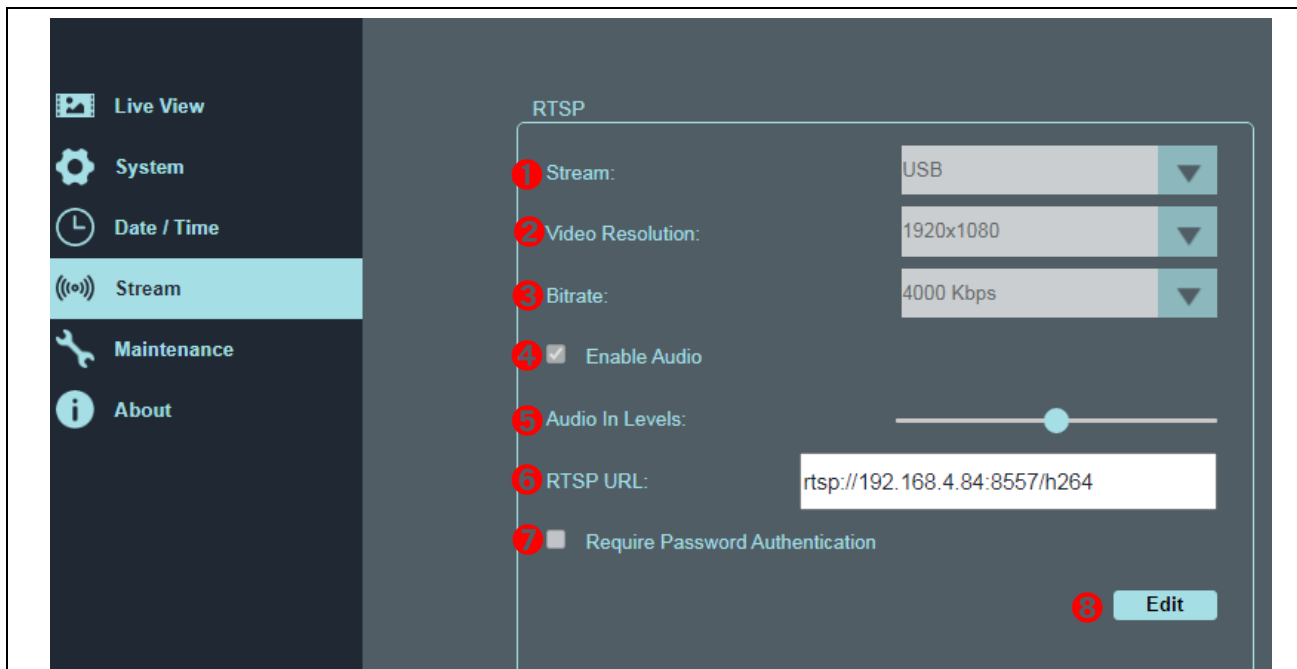

No	項目	功能說明
1	Stream	切換 Ethernet 或 USB 功能 <說明>Ethernet/ USB 只能擇一輸出，無法同時輸出
2	Video Resolution	顯示或設定 RTSP 輸出解析度
3	Bitrate	顯示或設定 RTSP 的位元速率
4	Enable Audio	開啟/ 關閉 RTSP 音訊
5	Audio In Levels	調整音訊輸入音量
6	RTSP URL	顯示目前 RTSP URL
7	Require Password Authentication	開啟/ 關閉密碼認證
8	Edit	進入編輯模式

7.5.7 Maintenance 維護

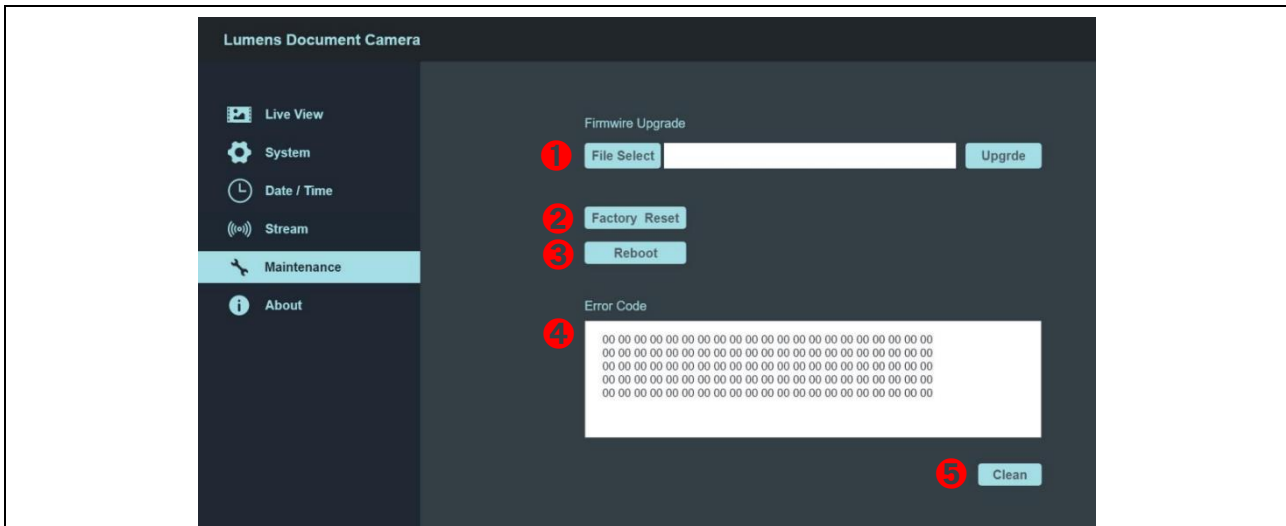

No	項目	功能說明
1	Firmware Upgrade	選擇韌體檔案，點選[Upgrade]進行韌體更新 <說明>更新約需 2-3 分鐘 <注意>更新中請勿操作/ 關閉機台電源，避免造成韌體更新失敗
2	Factory Reset	回復出廠預設值
3	Reboot	重新啟動
4	Error Code	顯示系統 Error code <說明>出現錯誤代碼，可嘗試清除以確認問題是否重覆發生
5	Clean	清除 Error code

7.5.8 About 關於

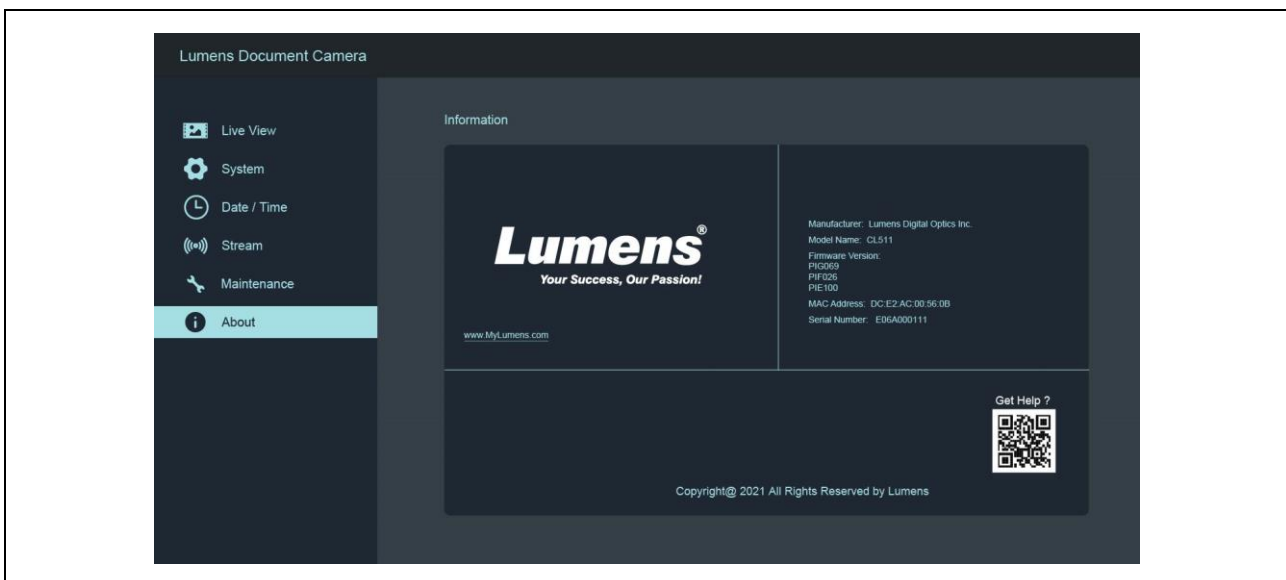

功能說明

顯示攝錄展台的韌體版本、序號等相關資訊
 若需技術支援，可掃描右下方條碼取得協助

第 8 章 輸出解析度切換

8.1 輸出解析度切換

切換後須拔除電源再重新接上，待 CL511 重新啟動後始可生效



DIP	Resolution	HDMI	Fps	4K IP ^{註1}	高速模式 ^{註2}	備註
0	1080P	60 Hz	30	v		
1		50 Hz	25	v		
2		60 Hz	60		v	
3		50 Hz	50		v	
4	4K	30 Hz	30			VGA 不支援 4K
5		25 Hz	25			
6	1080P	60 Hz	60		v	
7		50 Hz	50		v	
8	720P	60 Hz	30	v		
9		50 Hz	25	v		
A		60 Hz	60		v	
B		50 Hz	50		v	
C	768P	60 Hz	30			
D		60 Hz	25			
E		60 Hz	60		v	
F		60 Hz	50		v	

- 註 1: 4K IP 模式: IP 串流可支援 4K 解析度
- 註 2: 高速模式 : 適用於快速變化的場景支援

第 9 章 常見問題排除

本章說明使用 CL511 時常遭遇的問題，提供建議解決方案，仍無法解決問題時，請洽經銷商或服務中心。

編號	問題	解決方法
1.	開機無電源	<ol style="list-style-type: none"> 1. 請確認有無插入電源線。 2. 如使用 PoE 方式連接，請確認供電端為支援 PoE+(IEEE802.3at)標準的集線器
2.	CL511 無影像輸出	<ol style="list-style-type: none"> 1. 檢查電源 2. 檢查投影機的來源設定，參考投影機使用手冊。 3. 檢查 DIP 切換設定是否正確，相關設定請參考本手冊第 8 章 輸出解析度切換
3.	無法對焦	<ol style="list-style-type: none"> 1. 可能與文件太近，按遙控器 [ZOOM -] 或拉開鏡頭與文件的距離，之後再按 [AUTO TUNE]。 2. 請檢查鏡頭是否有指紋或髒汙，請嘗試清潔後在使用[AUTO TUNE]對焦
4.	CL511 輸出影像太亮、太暗或影像模糊	請按下 [AUTO TUNE] 來自動調整影像的最佳亮度及焦距。
5.	影像被切邊	檢查投影機的 Auto Image，請參考投影機使用手冊或確認 DIP SWITCH 的設定。
6.	若忘記開機密碼	請洽經銷商或服務中心。
7.	CL511 無法儲存影像或無回應	<ol style="list-style-type: none"> 1. 請確認儲存資料是否已達 USB 裝置(優先)或內建記憶體的最大容量。 2. 請確認是否將擷取影像功能設定為連拍模式，或擷取影像時間設定較長。
8.	無法錄製影像	<ol style="list-style-type: none"> 1. 請確認儲存資料是否已達隨身碟(優先)或內建記憶體的最大容量。 2. 請確認旋轉角度，當畫面旋轉 90 / 270 度時不可錄影。
9.	手冊撰寫的操作步驟與機器操作不符	<p>機器操作有時可能因功能改良，而與手冊操作不同。請核對您的機器韌體是否為最新版本。</p> <ul style="list-style-type: none"> 最新韌體請至 Lumens 官網> 服務支援> 下載專區取得。 <p>https://www.mylumens.com/support</p>
10.	無法登入網路控制頁面	請確認[動態主機設定協定] 是否正確 進入螢幕選單> [進階設定]> [乙太網路]> [動態主機設定協定]
11.	輸出影像不清晰，帶有水波紋	請參手冊 附件一 確認電壓頻率，並參考 第 8 章 輸出解析度切換 設定。

第 10 章 安全指示

請務必遵循下列安全指示使用本產品：

1 操作

- 1.1 請依本產品建議的操作環境下使用，勿在水邊或熱源邊使用
- 1.2 請勿將本產品傾斜或置於不穩定的推車、台面、或桌面上。
- 1.3 操作插頭時，請清除插頭上灰塵，切勿將本產品使用於多孔插頭，以免產生火花或火災。
- 1.4 請勿堵塞本產品外殼的溝槽或開孔，因其有通風及避免本產品過熱。
- 1.5 請勿自行開啟或移除外蓋，因可能產生觸電或其他危險，維修服務請洽合格服務人員。
- 1.6 如有下列情形，請將本產品的電源拔除，並洽合格服務人員進行維修服務：
 - 電源線有磨損或損壞時。
 - 本產品遭液體、雨、或水濺濕時。

2 安裝

- 2.1 基於安全性考量，請認購買的標準吊掛架符合 UL 或 CE 安全認可，並且由代理商認可的技術人員進行安裝。

3 存放

- 3.1 請勿將本產品的電線置於容易踐踏之處，以免磨損或損壞電線或插頭。
- 3.2 雷雨期間或長時間不用本產品時，請將電源插頭拔下。
- 3.3 請勿將本產品或配件置於震動或發熱的物體上。



4 清潔

- 4.1 清潔前請將所有接線拔下，使用乾燥的布擦拭表面，切勿使用酒精或揮發性溶劑擦拭。

5 電池（若產品、配件含有電池）

- 5.1 更換電池時，請僅使用相同或同類型電池
- 5.2 丟棄電池或產品時，請依國家地區相關指示丟棄舊電池或產品

■ 安全措施

	此標誌表示裝置內含危險電壓，可能造成電擊危險。請勿擅自開蓋，機內無供客戶維修的零件，僅專業人員可進行維修。		此標誌表示使用手冊內含本裝置之重要操作及維修指示。
---	---	--	---------------------------

■ FCC 警告

This equipment has been tested and found to comply with the limits for a Class A digital device, pursuant to part 15 of the FCC Rules. These limits are designed to provide reasonable protection against harmful interference when the equipment is operated in a commercial environment.

Notice :

The changes or modifications not expressly approved by the party responsible for compliance could void the user's authority to operate the equipment..

本設備符合 FCC 規則第 15 部分的規定，本設備已經過測試，符合 A 類設備的限制。這些限制旨在為在商業環境操作設備提供合理的保護，以防止有害干擾。

■ IC 警語

This digital apparatus does not exceed the Class B limits for radio noise emissions from digital apparatus as set out in the interference-causing equipment standard entitled "Digital Apparatus," ICES-003 of Industry Canada.

Cet appareil numérique respecte les limites de bruits radioélectriques applicables aux appareils numériques de Classe B prescrites dans la norme sur le matériel brouilleur: "Appareils Numériques," NMB-003 édictée par l'Industrie.

■ FDA 警告

This Device Complies with DHHS Radiation Rules, 21CFR Chapter 1, Subchapter J.

■ EN55032 CE 警告

Operation of this equipment in a residential environment could cause radio interference.

警告：本設備在居住環境中使用可能會導致無線電干擾

■ EN60825 (雷射) 警告

	Laser Radiation Do Not Stare Into Beam Class 2 Laser Product
---	--

附件一

世界各國電壓週率

地區或國名		週率	地區或國名		週率	地區或國名		週率
中文	英文		中文	英文		中文	英文	
阿富汗	Afghanistan	50	大陸	China	50	關島	Guam	60
阿爾及利亞	Algeria	50	哥倫比亞	Colombia	60	石榴島	Grenada	50
安哥拉	Angola	50	剛果	Congo	50	瓜地馬拉	Guatemala	60
安地瓜	Antigua	50	哥斯大黎加	Costa Rica	60	幾內亞	Guinea	50
阿根廷	Argentina	50	古巴	Cuba	60	蓋亞納	Gayana	50
澳洲	Australia	50	塞普路斯	Cyprus	50	海地	Haiti	60
奧地利	Austria	50	捷克	Czechoslovakia	50	夏威夷	Hawaii	60
亞述爾	Azores	50	達荷美	Dahomey	50	宏都拉斯	Honduras	60
巴哈馬	Bahamas	60	丹麥	Den mark	50	香港	Hong Kong	50
巴林	Bahrain	60	多明尼加	Dominican	60	匈牙利	Hungary	50
孟加拉	Bangladesh	50	杜貝	Dubai	50	冰島	Ice land	50
巴貝多	Babados	50	厄瓜多爾	Ecuador	60	印度	India	50
比利時	Belgium	50	埃及	Egypt	50	印尼	Indonesin	50
百慕達	Bermuda	60	薩爾瓦多	El Salvador	60	伊朗	Iran	50
玻利維亞	Bolivia	50	赤道幾內亞	Equatorial Guinea	50	伊拉克	Iraq	50
波札那	Botswana	50	衣索匹亞	Ethiopia	50	愛爾蘭	Ireland	50
巴西	Brazil	50 60	法羅群島	Faeroe Island	50	曼島	Isle of Man	50
保加利亞	Bulgaria	50	斐濟	Fiji	50	以色列	Israel	50
緬甸	Burma	50	芬蘭	Finland	50	義大利	Italy	50
蒲隆地	Burundi	50	法國	France	50	象牙海岸	Ivory Coast	50
高棉	Cambodia	50	蓋亞那	French Guiana	50	牙買加	Jamaica	50
喀麥隆	Cameroon	50	加彭	Gabon	50	日本	Japan	50 60
加拿大	Canada	60	甘比亞	Gambia	50	約旦	Jordan	50
康那利群島	CanaryIsland	50	德國	Germany	50	肯亞	Kenya	50
中非共和國	Central Africa Rep.	50	迦納	Ghana	50	韓國	Korea	60
錫蘭	Ceylon	50	直布羅陀	Gibraltar	50	科威特	Kuwait	50
查德	Chad	50	大不列顛	Great Britain	50	黎巴嫩	Lebanon	50
海峽群島	Channel Island	50	希臘	Greece	50	賴索托	Lesotho	50
智利	Chile	50	格陵蘭	Greenland	50	賴比瑞亞	Liberia	60
利比亞	Libya	50	阿曼	Oman	50	敘利亞	Syria	50

地區或國名		週率	地區或國名		週率	地區或國名		週率
中文	英文		中文	英文		中文	英文	
盧森堡	Luxembourg	50	巴基斯坦	Pakistan	50	大溪地	Tahiti	60
澳門	Macao	50	巴拿馬	Panama	60	中華民國	R.O.C. Taiwan	60
馬得拉群島	Madeiral	50	巴拉圭	Paraguay	50	坦尚尼亞	Tanzania	50
馬約卡島	Majorca Island	50	秘魯	Peru	60	泰國	Thailand	50
馬拉加西	Malagasy	50	菲律賓	Philippines	60	多哥共和國	Togo Rep.of	50
馬拉威	Malawi	50	波蘭	Poland	50	東加	Tonga	50
馬來西亞	Malaysia	50	葡萄牙	Portugal	50	千里達	Trinidad	60
馬利	Mali Rep.	50	波多黎各	Puerto Rico	60	他巴哥	Tobago	60
馬爾他	Malta	50	科托	Qatar	50	突尼西亞	Tunisia	50
馬丁尼克島	Martinique	50	羅德西亞	Rhodesia	50	土耳其	Turkey	50
茅里塔尼亞	Mauritania	50	羅馬尼亞	Romania	50	烏干達	Uganda	50
模里西斯	Mauritius	50	盧安達	Rwanda	50	美國	USA.	60
墨西哥	Mexico	60	沙烏地阿拉伯	Saudi Arabia	50 60	蘇聯	USSR	50
摩那哥	Monaco	50	蘇格蘭	Scotland	50	英國	United Kingdom	50
蒙特色納島	Montserrat	60	塞內加爾	Senegal	50	上伏塔	Upper Volta	50
摩洛哥	Morocco	50	獅子山	Sierra Leone	50	烏拉圭	Uruguay	50
莫桑鼻克	Mozambique	50	新加坡	Singapore	50	委內瑞拉	Venezuela	60
尼泊爾	Nepal	50	索馬利亞	Somalia	50	越南	Viet-Nam	50
荷蘭	Netherlands	50	南非共和國	South Africa Rep.	50	維爾京群島	Virgin Island	60
新蘇格蘭	New Caledonia	50	西班牙	Spain	50	西薩摩亞	Western Samoa	50
紐西蘭	New Zealand	50	斯里蘭卡	Sri Lanka	50	葉門亞丁	Yemen(Aden)	50
尼加拉瓜	Nicaragua	60	蘇丹	Sudan	50	葉門阿拉伯	Yemen(Arab)	50
尼日	Niger	50	蘇利南	Surinam	60	南斯拉夫	Yugoslavia	50
奈及利亞	Nigeria	50	史瓦濟蘭	Swaziland	50	薩伊共和國	Zaire Rep. of	50
挪威	Norway	50	瑞典	Sweden	50	尚比亞	Zambia	50
琉球	Okinawa	60	瑞士	Switzerland	50			

版權資訊

版權所有© Lumens Digital Optics Inc.保留所有權利。

Lumens 為 Lumens Digital Optics Inc.正進行註冊的商標。

若未獲得 Lumens Digital Optics Inc.之書面同意，不得以任何方式複製、重製、或傳送本檔，除非因為購買本產品可複製本檔當備份。

為了持續改良產品，本檔內之資訊可能變更，恕不另行通知。

為完整解釋或描述本產品如何使用，其他產品或公司的名稱可能會出現在本手冊中，因此沒有侵權之意。

免責聲明：對於本檔可能之技術或編輯錯誤或遺漏；提供本檔、使用或操作本產品而產生意外或關連性的損壞，Lumens Digital Optics Inc. 恕不負責。